

面積表 (㎡)			
敷地面積	-		
	申請建築物	既存建築物	合計
建築面積	51.44		51.44
1階床面積	51.44		51.44
2階床面積			
延べ床面積	51.44		51.44

部位	仕上	下地	備考
屋根	陶器瓦葺き(平板型)	コルク断熱材+高分子系断熱材	
軒裏	アクリルリシン吹き	ケイ酸カルシウム板 t=5.0	
樋	硬質塩ビ製		
外壁	防火サイディング t=14 リシン吹付	透湿防水シート	
外部建具	アルミサッシ(住宅用)		
基礎	モルタル刷毛引き		鉄筋コンクリート(布基礎)
床下換気口	-		
断熱材	床~フロー-125mm/m 外壁~ロック-155mm/m充填 天井~ロック-100mm/m充填		

階	部屋	床		巾木	腰壁	壁	天井	天井高	備考
		仕上	記号						
		下地	記号						
1階	作業場1	桜フローリング7.15		木製巾木		杉板貼7.12	クロス貼	2500	
		構造用合板7.12					石膏ボード 79.5mm		
	作業場2	コンクリート打設同時金鍍仕上げ		珪藻土金鍍仕上げ		杉板貼7.12	野地板(杉相決り)現し	平均3640	
							野地板(杉相決り)現し	(勾配天井)	
	カテナカ置き場	コンクリート打設同時金鍍仕上げ		珪藻土金鍍仕上げ		杉板貼7.12		平均3241	
								(勾配天井)	

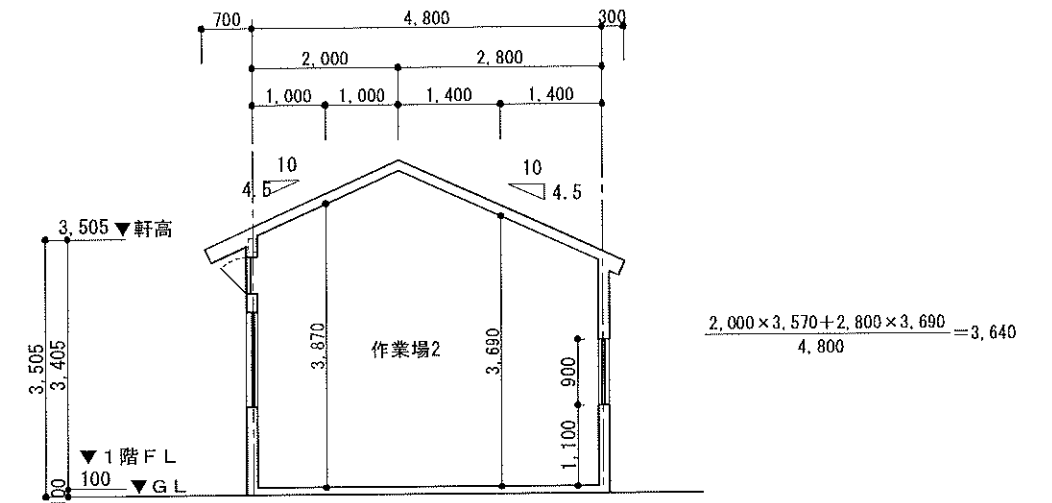

工事名 グローアップ作業所増築工事	一級建築士事務所登録 第B-5052号 一級建築士登録 第145082号 堂領建築設計事務所 堂領弘隆 宮崎県北諸県郡三股町大字樺山1905番地 TEL 0986-52-4565	設計者	日付	図面名 面積表・仕上げ表	図面NO
			2019 6/5		
備考					

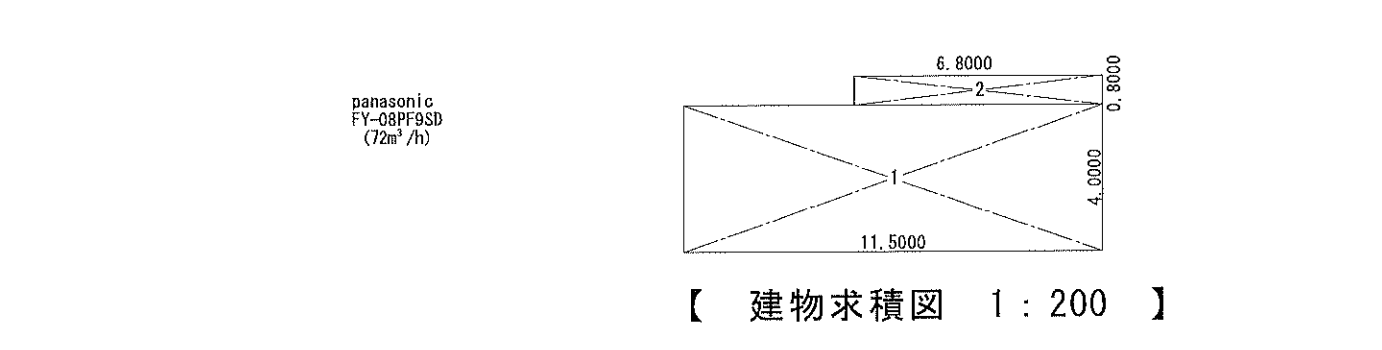
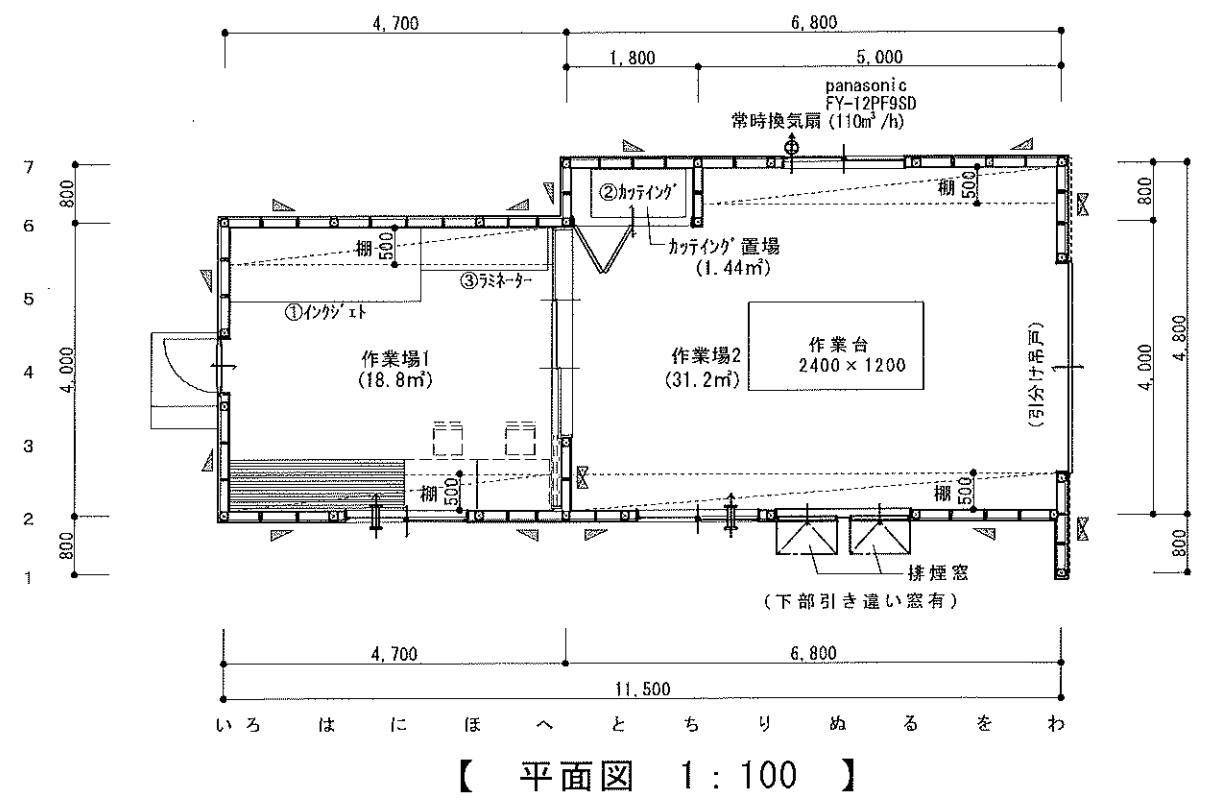
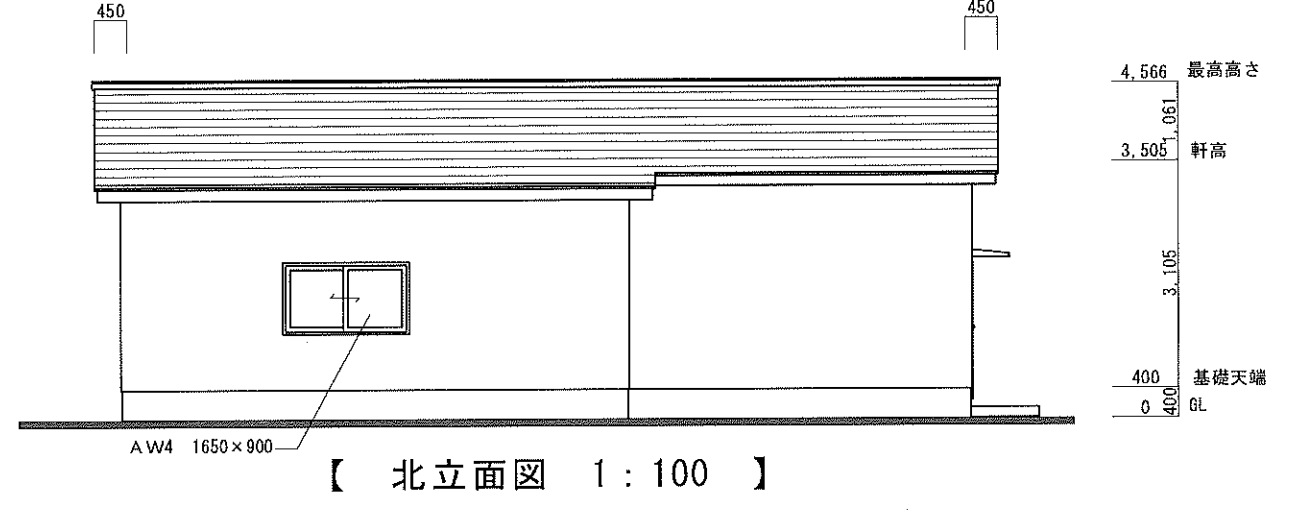
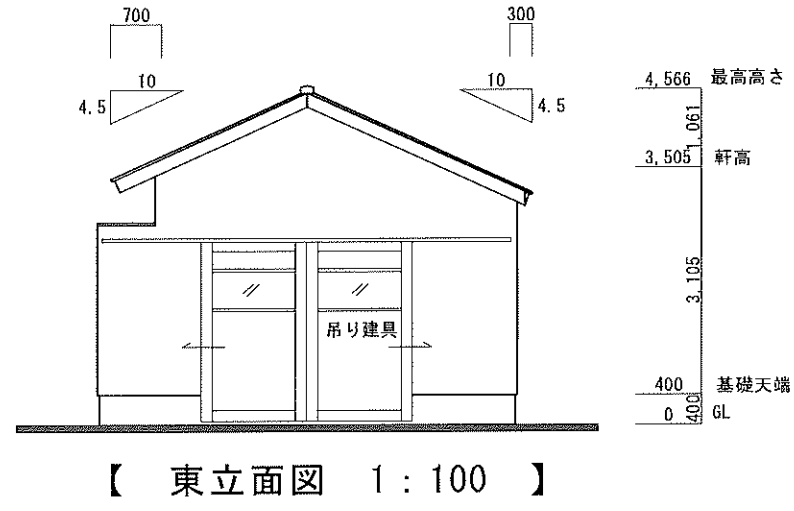
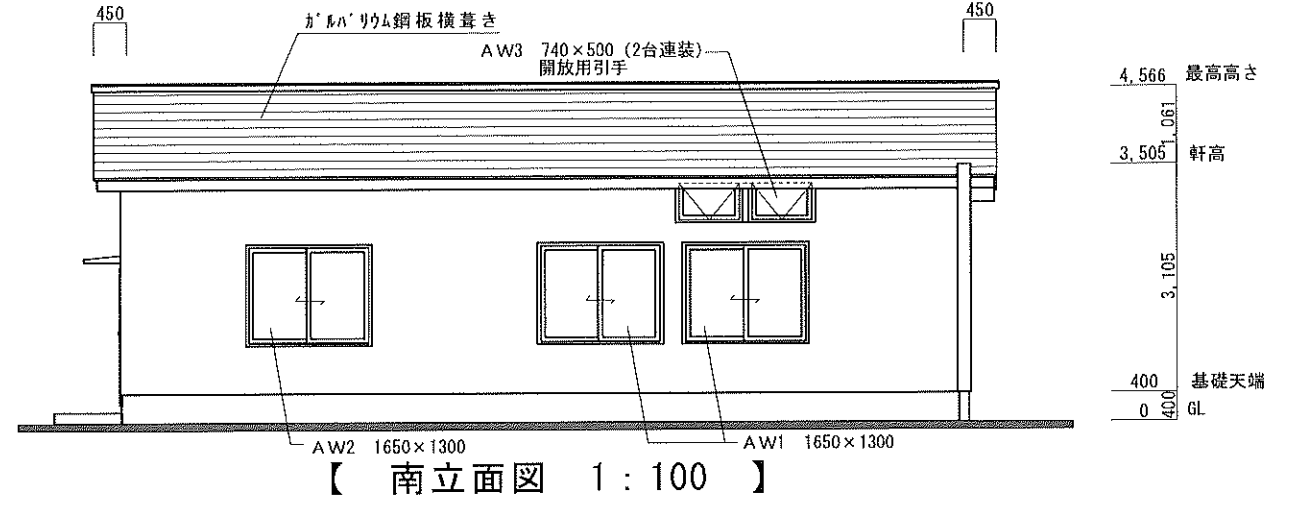
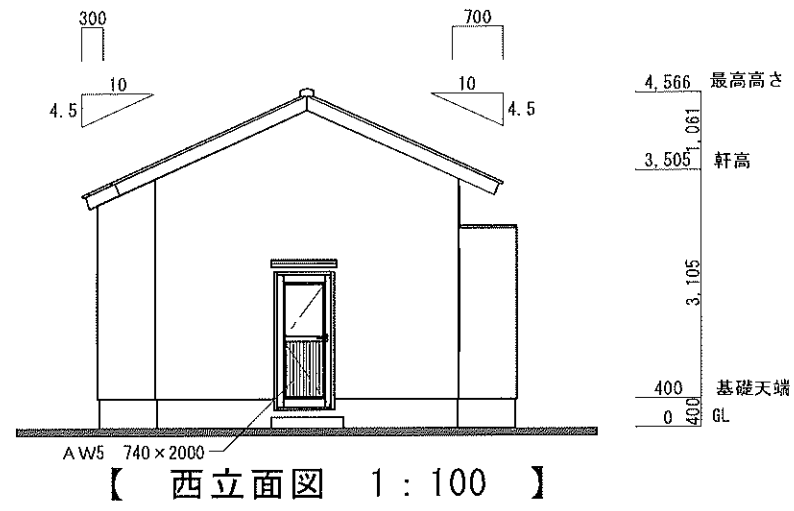

印は筋交い位置を示す。 45×90 シングル
 印は筋交い位置を示す。 45×90 ダブル
 印は換気経路を示す。(ドア下にはアンダーカット10mm)
 印は給気口を示す。(給気が付付サツ枠の使用)
 印は管柱を示す。 105×105
 土台105×105(杉) 加圧防蟻・防腐処理 JASの保存処理K3
 GL+1000は防蟻処理とする。

符号	計算式(m)	単位(㎡)
1	11.5000 × 4.0000	46.00000000
2	6.8000 × 0.8000	5.44000000
建築面積	1+2	51.44000000
1階床面積	1+2	51.44000000

	㎡	坪
建築面積	51.44	15.56
1階床面積	51.44	15.56
延床面積	51.44	15.56

工事名 グローアップ作業所増築工事	一級建築士事務所登録 第B-5052号 一級建築士登録 第145082号 堂領建築設計事務所 堂領弘隆 宮崎県北諸県郡三股町大字樺山1905番地 TEL 0986-52-4565	設計者	日付	図面名 平面図・立面図	図面NO
			2019 6/5		
備考					

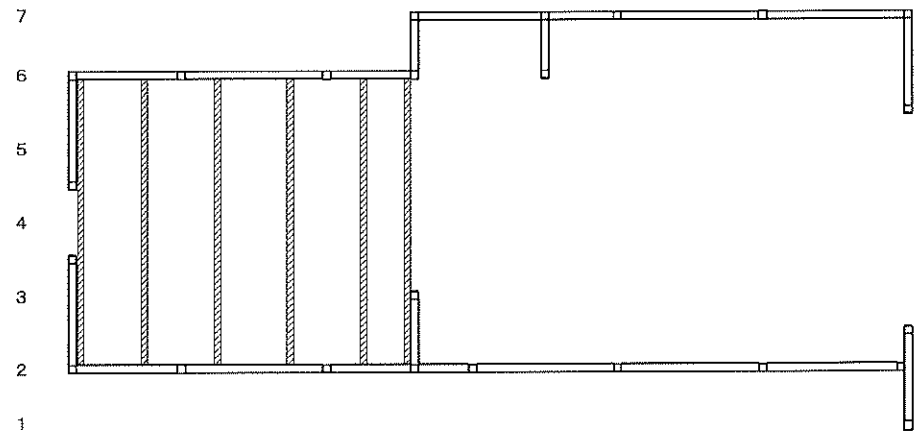

【 床伏図 1:100 】

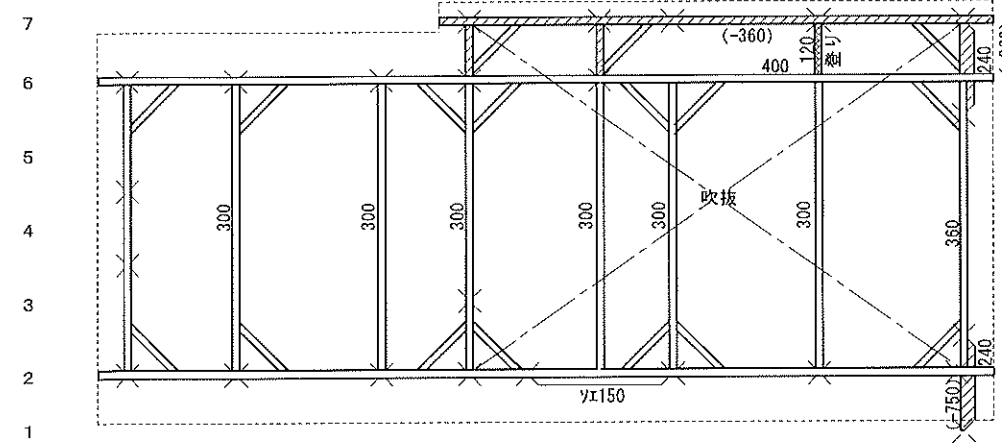

【 小屋伏図 1:100 】

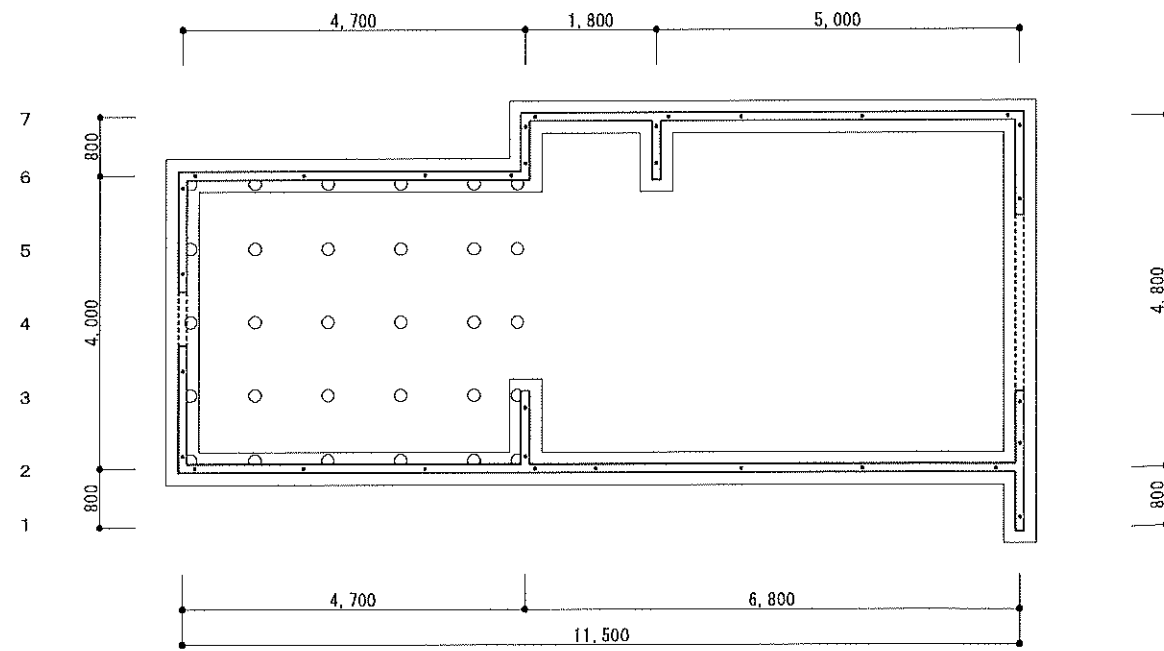

【 基礎伏図 1:100 】

特記		
土台	105×105	加圧防腐・防蟻処理
火打ち土台	45×90	加圧防腐・防蟻処理
大引き	90×90	加圧防腐・防蟻処理
根太	45×60	加圧防腐・防蟻処理
特記なき桁	105×180	
火打ち梁	90×90	
母屋	105×105	
棟木	105×105	
小屋束	105×105	
垂木	45×60@400	
管柱	105×105	
間柱	30×105	
G L +1000は防蟻処理とする。		

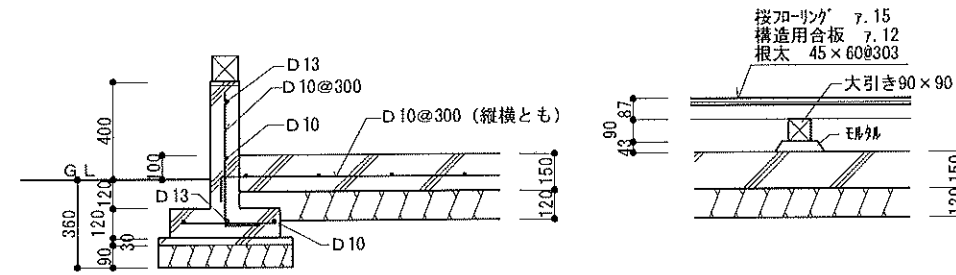
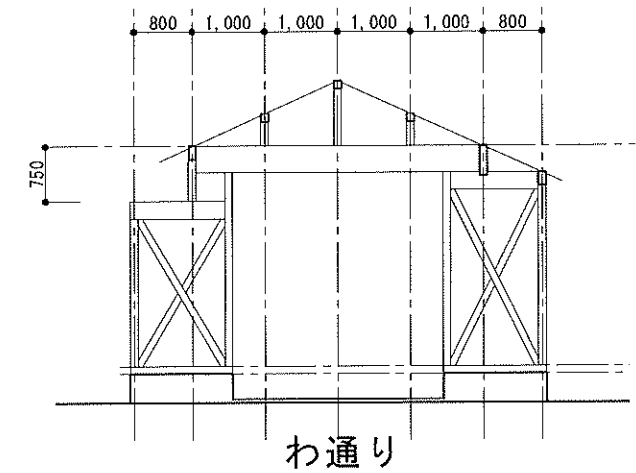

工事名 グローアップ作業所増築工事	一級建築士事務所登録 第B-5052号 一級建築士登録 第145082号 堂領建築設計事務所 堂領弘隆	設計者	日付	図面名	図面NO
			2019 6/5	伏図	
備考	宮崎県北諸県郡三股町大字樺山1905番地 TEL 0986-52-4565				